



# GOLE1

User Manual  
Benutzerhandbuch  
ユーザーマニュアル

## APENDIX

Welcome .....	1
Declaration .....	1
Precautions .....	2
1.GOLE1 Overview .....	3-4
2.How to enter into operate system ? .....	5
3.Windows 10 OS .....	5-7
4.Android 5.1 OS .....	7-9
5.Power supply .....	9
6.Lithium battery charge .....	9
7.Specification and features .....	10
8.Accessoires .....	11
9.Order more GOLE products from Aliexpress: .....	11
Willkommen .....	12
Erklärung .....	12
Vorsichtshinweise .....	13
1.GOLE1 Übersicht .....	14-15
2.Wie öffne ich das Betriebssystem? .....	16
3.Windows 10 OS .....	16-17
4.Android 5.1 OS .....	18-19
5.Stromversorgung .....	19
6.Lithium Batterie aufladen .....	19
7.Spezifikationen und Eigenschaften .....	20
8.Zubehör .....	21
9.Bestellen Sie weitere GOLE Produkte über Aliexpress: .....	21
ようこそ .....	22
宣言 .....	22
注意事項 .....	23
1.GOLE1 概要 .....	24-26
2.システムを操作する方法は? .....	27
3.Windows 10 OS .....	27-28
4.Android 5.1 OS .....	29
5.電力供給 .....	30
6.リチウム電池充電 .....	30
7.仕様と特徴 .....	31
8.アクセサリ .....	32
9.Gole aliexpressからより多くの製品を注文する場合: .....	32

## Welcome

Thank you for purchasing our product and very appreciated with your business supporting for GOLE products. Your comments, suggestions as well as feedback are our forward motive power always.

This user manual includes very important security remind and information about the product. For better using and enjoying it, we highly recommend you to read the following information before starting to use it.

## Declaration

1. The information in this manual may not, except under written license by The Company, be copied, transmitted, distributed, or stored.
2. Although efforts have been made for correctness and completeness during the preparation of the manual, there is no guarantee that this manual is free from any error or omission. The Company assumes no reliability regarding the errors or omissions that might exist in the manual.
3. For sustainable development, The Company reserves the right to modify and improve any product described in this manual without prior notice.
4. We are not responsible for the lost of your data in your device under any circumstances.

## Precautions

For the correct use and good performance of the player, the user must fully understand the manual as well as strictly follow the instructions provided.

1. Avoid leaving your device in high temperature, high humidity or dusty air-environment.
2. Never knock the main machine violently.
3. Never contact with chemicals such as benzene, thinner etc.
4. Do not close to strong magnetic field, electric field etc.
5. Don't spatter water on the device.
6. Don't clean the device by wet dishcloth.
7. Ventilation hole can not be fixed or jammed.
8. Keep away from direct sunlight or heating appliances avoid lithium battery explode.
9. Never privately disassemble, repair or modify the player.
10. If the power plug can not match your power outlet, please ask for professional electric clerk to change.
11. Kindly power off the device in thunder storm weather or do not use it for long time.
12. Using the player and the earpiece during bicycling, car and motorcycle driving is likely to cause danger.
13. Never use higher volume, which may damage your hearing ability.
14. Divide scraped packing, batteries, old electronic products and dispose them properly.

## 1.GOLE1 Overview

### a.Buttons Illustration

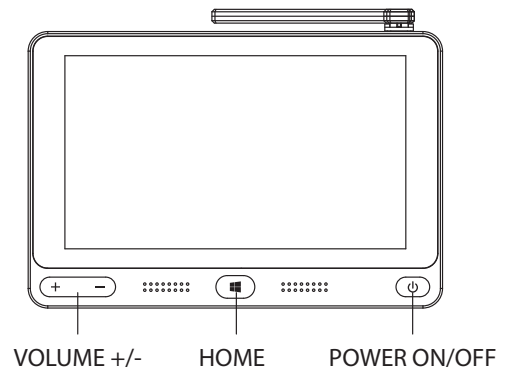

### b.Connection Port 1

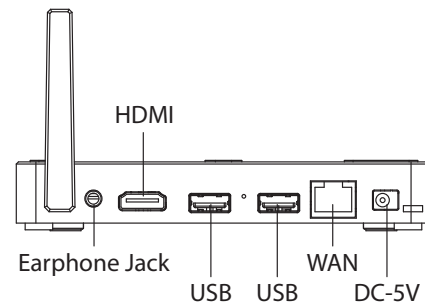

c.Connection Port 2

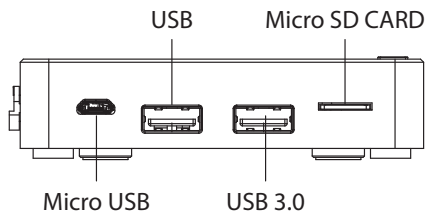

d. Hard disc case (if you order)

It can connect with GOLE1 device by magnetic 5 pin USB docking as per below.

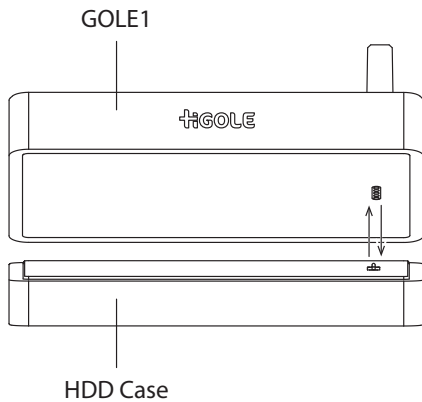

Reference HDD/SSD assembly video here:

[https://www.youtube.com/watch?time\\_continue=4&v=HloDrej1BO0](https://www.youtube.com/watch?time_continue=4&v=HloDrej1BO0)

2.How to enter into operate system ?

After you boot the device, the device will display below menu, you can choose anyone OS Android or Windows.

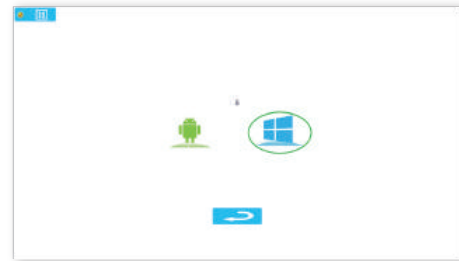

3.Windows 10 OS

a.On the desktop of Windows 10, click the icon "WintoAnd" to switch to Android OS, like as below.

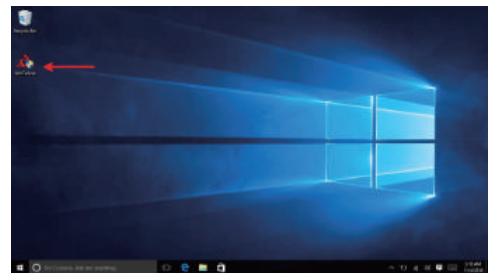

b. How to set language under Windows 10 OS ?

Default English from our GOLE1, if you want to change to other language, please go to setting "add language" to download the language which you need as per below.

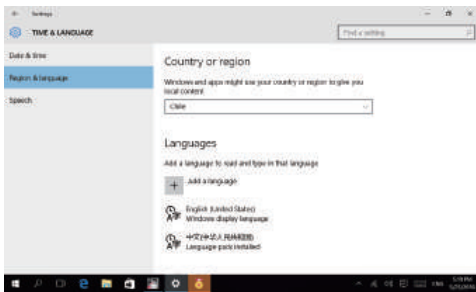

c. How to recover the system ?

Please enter into setting, then go to Update&Security, find menu "recovery" like as below.

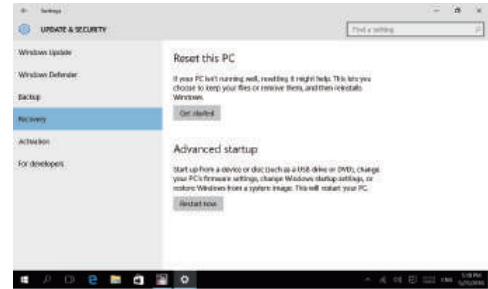
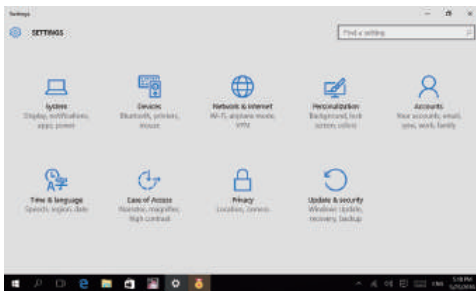

d. How to go to tablet desktop on Windows OS ?

Click the icon "tablet mode" , then can switch to tablet desktop as per below picture.

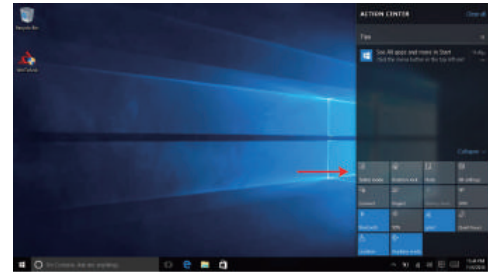

#### 4. Android 5.1 OS

a. How to switch to Windows 10 from Android 5.1 OS ? Kindly pull down the menu on the Android desktop as per below, then find the icon "OS Switch"  and click it.

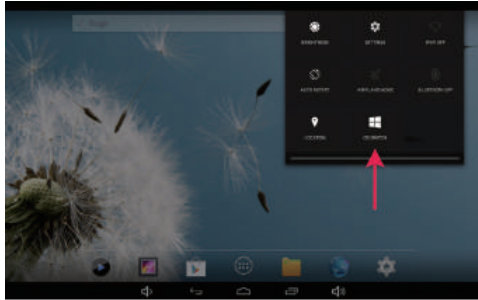

b. Where is language setting ?

We default English under Android OS, if you need switch other languages, kindly enter into setting and find Language, there have multi language in option.

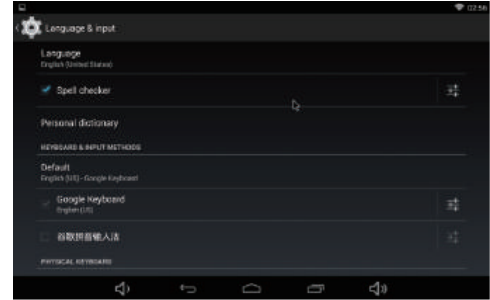
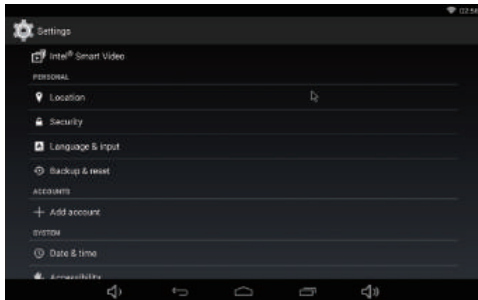

### 5. Power supply

Kindly use GOLE1 AC/DC power adapter (5V/3A) qualified to supply power for the device, any damage to device resulted from unqualified or inappropriate power adapter will be born by user.

#### Warning:

Once the device connect with hard disc, please make sure to use GOLE1 AC/DC power adapter (5V/3A) to supply power in order to guarantee the device working well.

Please pull out the plug of power adapter if you do not use the device for long time.

### 6. Lithium battery charge

This device include lithium battery, the charging time will 1.5-2 hours if use GOLE1 power adapter under the device power off, do not charge over 3 hours.

And also can charge by power bank 5V/2A under the device power off, the charge time will be 1.5-2 hours, do not charge over 3 hours.

## 7.Specification and features

CPU	Intel Cherry trail T3(Quad-core ) Z8300	
GPU	Intel Gen 8-LP	
Screen	5" 720x1280 IPS	
Touch Panel	G+P, 5 points touch	
RAM	4GB LPDDR3	
ROM	eMMC 32GB	eMMC 64GB(option)
Dual OS	Compatible with both Windows 10 and Android 5.1	
Wireless	WIFI 802.11 B/G/N/AC (Dual bands)	
Bluetooth	BT 4.0	
Windows OS languages	English in default (Multi languages can be downloaded)	
Android OS languages	68 multi languages	
connector	HDMI	1 ( V1.4A )
	Ethernet	1
	TF card slot	support 64GB max
	USB host	3
	USB host 3.0	1, high speed
	Micro USB	1
	Audio	earphone 3.5mm
Speaker	1x8ohm	
Button	power on/off, vol+/-, Home	
Outer casing	Aluminum/Golden	
Measure	135.4x90.4x20mm	
Others	Support wire & wireless keyboard and mouse, Flash 11, HTML 5, browser, Decoding video 4K, HDMI output 1080P.	

## 8.Accessoires

AC/DC power adapter, English user manual, HDMI cable, HDD metal case (if you order).

## 9.Order more GOLE products from Aliexpress:

Store : <http://www.aliexpress.com/store/2173013>

**Tips:** The 5inch touch panel we designed is just a auxiliary display, better performance request connection with TV or bigger monitor and pairing keyboard & mouse.

Correct disposal of this Product

Waste Electrical & Electronic Equipment (WEEE) Your product is designed and manufactured with high quality materials and components which can be recycled and reused.

This symbol means that electrical and electronic equipment, at their end-of-life should be disposed of separately from your household waste.



Please dispose of this equipment at your local community waste collection/recycling center.

There are separate collection systems for used electrical and electronic products. Please help us to conserve the environment we live in!

### FCC Warning

This device complies with Part 15 of the FCC Rules. Operation is subject to the following two conditions:

(1) This device may not cause harmful interference, and (2) this device must accept any interference received, including interference that may cause undesired operation.

NOTE 1: This equipment has been tested and found to comply with the limits for a Class B digital device, pursuant to part 15 of the FCC Rules. These limits are designed to provide reasonable protection against harmful interference in a residential installation. This equipment generates, uses and can radiate radio frequency energy and, if not installed and used in accordance with the instructions, may cause harmful interference to radio communications. However, there is no guarantee that interference will not occur in a particular installation. If this equipment does cause harmful interference to radio or television reception, which can be determined by turning the equipment off and on, the user is encouraged to try to correct the interference by one or more of the following measures:

- Reorient or relocate the receiving antenna.
- Increase the separation between the equipment and receiver.
- Connect the equipment into an outlet on a circuit different from that to which the receiver is connected.
- Consult the dealer or an experienced radio/TV technician for help.

NOTE 2: Any changes or modifications to this unit not expressly approved by the party responsible for compliance could void the user's authority to operate the equipment.



FCC ID: 2AJKL-GOLE1

MADE IN CHINA

Copyright © 2016 GOLE All rights reserved.

## Willkommen

Wir bedanken uns bei Ihnen für den Kauf unseres Produkts und wissen Ihr Interesse an der Unterstützung von GOLE Produkten zu schätzen. Ihre Kommentare, Vorschläge und die Rückmeldungen werden uns immer zu einer besseren Leistung motivieren.

Dieses Benutzerhandbuch enthält sehr wichtige Sicherheitshinweise und Produktinformationen. Wir empfehlen sehr, dass Sie die nachstehenden Informationen lesen, um einen besseren Nutzen und Freude am Produkt zu haben.

## Erklärung

1. Die Informationen dieses Handbuch dürfen, ohne die schriftliche Genehmigung der Firma, nicht kopiert, übertragen, verteilt oder gespeichert werden.
2. Obgleich während der Vorbereitung dieses Handbuchs Anstrengungen unternommen wurden für die Richtigkeit und Vollständigkeit, gibt es keine Gewährleistung, dass dieses Handbuch fehlerfrei oder ohne Unterlassungen ist. Die Firma übernimmt keine Verpflichtung in bezug auf die Fehler oder Unterlassungen, die es in diesem Handbuch geben kann.
3. Die Firma behält sich das Recht vor, das Produkt ohne vorherige Bekanntmachung während seiner nachhaltigen Entwicklung zu ändern und zu verbessern.
4. Wir sind in keinem Fall verantwortlich für den Verlust Ihrer Daten auf unserem Gerät.
5. Es ist verboten, das GOLE1 BIOS und Betriebssystem durch den Endbenutzer abzuändern, jedwedes Problem oder Schaden, der sich aus einer solchen Änderung ergibt, ist die volle Verantwortung des Endbenutzers.



## Vorsichtshinweise

Der Benutzer muss zur korrekten Benutzung und einer guten Leistung das Handbuch voll verstehen und die Anweisungen strikt befolgen.

1. Vermeiden Sie, Ihr Gerät hohen Temperaturen, großer Feuchtigkeit oder staubiger Umwelt auszusetzen.
2. Schlagen Sie niemals mit Kraft auf das Hauptgerät.
3. Bringen Sie es niemals in Kontakt mit Chemikalien wie Benzol, Verdüner, usw.
4. Bringen Sie es nicht in die Nähe von starken Magnetfeldern, elektrischen Feldern, usw.
5. Spritzen Sie kein Wasser auf das Gerät.
6. Säubern Sie das Gerät nicht mit einem nassen Waschtuch.
7. Belüftungsöffnung darf nicht verdeckt oder verstopft werden.
8. Halten Sie es fern von direktem Sonnenlicht oder Heizgeräten, um eine Explosion der Lithium Batterien zu vermeiden.
9. Nehmen Sie den Spieler nicht auseinander, reparieren oder ändern Sie ihn nicht selber.
10. Falls der Netzstecker nicht in die Steckdose passt, bitten Sie einen Fachmann diese zu wechseln.
11. In einem Gewitter oder bei längerer Nichtbenutzung schalten Sie dieses Gerät bitte ab.
12. Die Benutzung des Spielers und des Kopfhörers während des Fahrradfahrens, des Auto oder Motorradfahrens ist gefährlich.
13. Benutzen Sie nicht die volle Lautstärke, es kann Ihr Gehör beschädigen.
14. Entsorgen Sie die Verpackung, die Batterien, elektronische Altgeräte getrennt vom Hausmüll und entsprechend den Vorschriften.

## 1.GOLE1 Übersicht

### a.Tastenerklärung

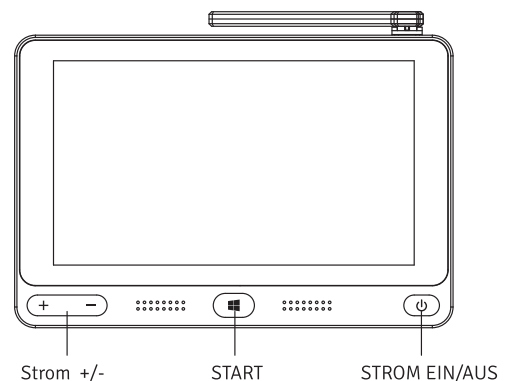

### b.Verbindung Port 1

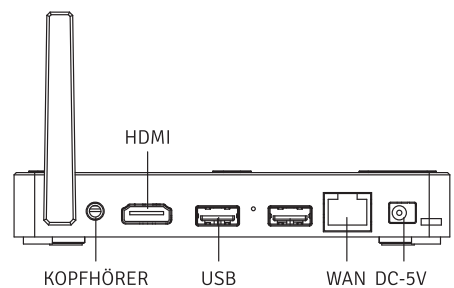

ReferenzHDD / SSD Assembly Videohier:

[https://www.youtube.com/watch?time\\_continue=4&v=HloDrej1BO0](https://www.youtube.com/watch?time_continue=4&v=HloDrej1BO0)

### c. Verbindung Port 2

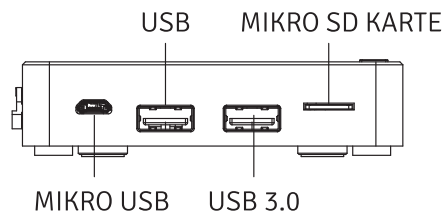

### d. Festplattengehäuse (falls bestellt)

Kann mit dem GOLE1 Gerät mithilfe der magnetischen 5 Pins USB Dock verbunden werden, siehe unten.

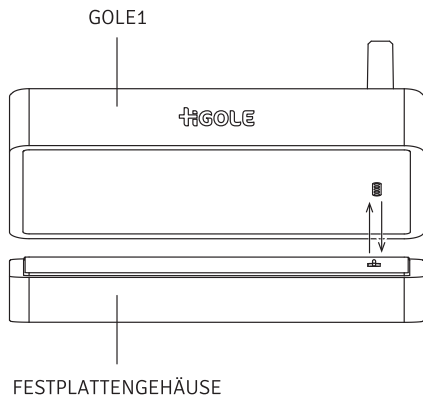

## 2. Wie öffne ich das Betriebssystem?

Nach dem Neustart des Geräts, zeigt das Gerät das nachstehende Menü an, Sie können irgendein OS Android oder Windows wählen.

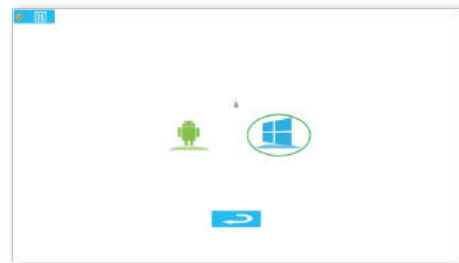

## 3. Windows 10 OS

a. Wie wechsel ich zu Android OS von Windows?

Auf dem Desktop von Windows 10, klicken Sie auf das Symbol „WintoAnd“ wie untenstehend.



b. Wie stelle ich unter Windows 10 OS die Sprache ein?  
 Standard ist englisch auf unserem GOLE1, falls Sie in eine andere Sprache wechseln wollen, gehen Sie zu „Sprache hinzufügen“, um die gewünschte Sprache wie gewünscht herunterzuladen, siehe unten.

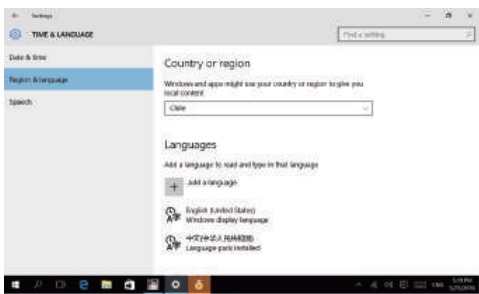

c. Wie gehe ich zur Tablet Desktop im Windows OS?  
 Klicken Sie auf das Symbol „Tablet Modus“ (Tablet Mode icon), danach können Sie wie unten angezeigt zum Tablet Desktop wechseln.

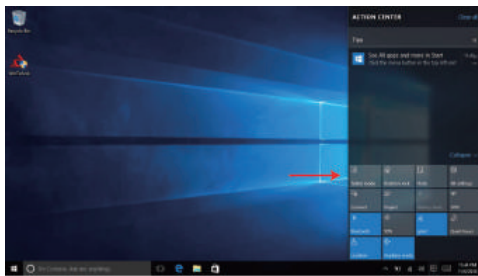

#### 4. Android 5.1 OS

a. Wie wechsele ich auf Windows 10 vom Android 5.1 OS?  
 Ziehen Sie bitte das Menü auf dem Android Desktop nach unten, wie unten angezeigt, danach suchen Sie das Symbol „OS Switch“ (OS Switch icon), klicken Sie darauf.

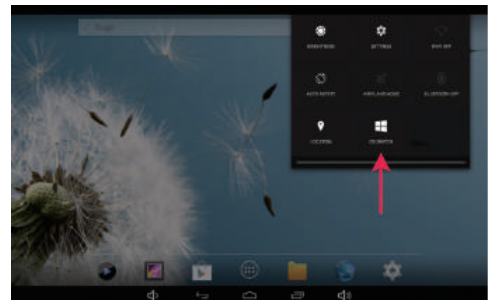

b. Wo ist die Spracheneinstellung?  
 Im Android OS ist englisch der Standard, falls Sie andere Sprachen benötigen, gehen Sie in die Einstellung und finden Sie die Sprache, es gibt Multi-Sprachen als Option.

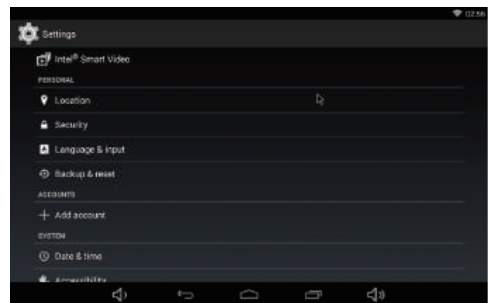

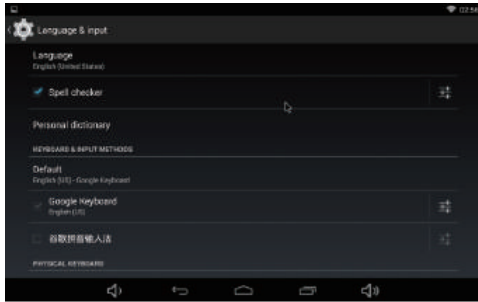

## 5. Stromversorgung

Bitte benutzen Sie den GOLE1 AC/DC Stromadapter (5V/3A) der den Strom für Ihr Gerät liefert, jedweder Schaden der durch nicht geprüfte oder ungeeignete Stromadapter hervorgerufen wird, wird vom Benutzer verantwortet.

### Warnung:

Sobald sich das Gerät mit der Festplatte verbunden hat, stellen Sie bitte sicher, dass Sie den GOLE1 AC/DC Stromadapter (5V/3A) zur Stromversorgung benutzen, um sicherzustellen, dass das Gerät richtig arbeitet.

Bitte ziehen Sie den Stecker des Stromadapters ab, wenn Sie das Gerät für längere Zeit nicht benutzen werden.

## 6. Lithium Batterie aufladen

Dieses Gerät enthält eine Lithium-Batterie, die Ladedauer ist 1,5 - 2 Stunden wenn Sie den GOLE1 Stromadapter mit ausgeschaltetem Gerät benutzen, laden Sie nicht länger als 3 Stunden.

Sie können auch mit einer Powerbank 5 V /2 A aufladen, wenn das Gerät ausgeschaltet ist, die Ladedauer beträgt 1,5 - 2 Stunden, laden Sie nicht länger als 3 Stunden.

## 7. Spezifikationen und Eigenschaften

CPU	Intel Cherry Trail T3(Quadcore ) Z8300, 1.44-1.84GHz	
GPU	Intel Gen 8-LP	
Bildschirm	5 Zoll 720x1280 IPS	
Touch Panel	G+P, 5 Points touch	
RAM	4GB LPDDR3	
ROM	eMMC 32GB (Option 64GB)	
Dual OS	Kompatibel mit beiden, Windows 10 und Android 5.1	
Drahtlos	WIFI 802.11 B/G/N /AC (Dual Band)	
Bluetooth	BT 4.0	
Windows OS Sprachen	Standard englisch (unterstützt Multi-Sprachen)	
Android OS Sprachen	Standard in englisch (unterstützt Multi-Sprachen)	
Verbindung	HDMI	1 ( V1.4A )
	Ethernet	1
	TF Kartenschlitz	unterstützt 64GB max
	USB Host	3
	USB Host 3.0	1, Hochgeschwindigkeit
	Mikro USB	1, aufladen mit Powerbank 5V/2A
	DC Laden	DC 5V /3A
Audio	Kopfhörer 3,5mm	
Lautsprecher	1x8 Ohm	
Batterie	2600mAh Lithium Batterie	
Taste	Strom ein/aus, Vol+/-, Start	
Gehäuse	Aluminium /goldfarben	
Weiteres	Unterstützt verkabelte/drahtlose Tastatur und Maus, Flash 11, HTML 5, Browser, Video 1080P Ausgang, dekodifiziert 4k Video.	

## 8.Zubehör

AC/DC Stromadapter, Handbuch deutsch, HDMI Kabel, HDD Gehäuse (falls bestellt).

## 9.Bestellen Sie weitere GOLE Produkte über Aliexpress:

Laden : <http://www.aliexpress.com/store/2173013>

**Tipps:** Die 5 Zoll Touchfläche ist eine zusätzliche Anzeige, eine bessere Leistung wird erreicht bei der Verbindung mit dem Fernseher oder einem größeren Monitor und passender Tastatur und Maus.

Korrekte Entsorgung dieses Produkts

(Waste Electrical & Electronic Equipment (WEEE)).Ihr Produkt wurde entwickelt und hergestellt mit hochqualitativen Materialien und Bauteilen, die recycelt und wiederverwendet werden können.

Dieses Symbol weist darauf hin, dass elektrische und elektronische Altgeräte am Ende der Nutzungsdauer getrennt vom Hausmüll entsorgt werden sollen.

Bitte entsorgen Sie dies Gerät an Ihrer örtlichen

Abfallsammelstelle/ Recyclen Center.

Es gibt getrennte Sammelstellen für elektrische und elektronische Altgeräte. Bitte helfen Sie uns, unsere Umwelt zu schützen!

Dieses Produkt erfüllt die europäischen und amerikanischen Sicherheits- und Interferenzrichtlinien.



FCC ID: 2AJKL-GOLE1

HERGESTELLT IN DER VOLKSREPUBLIK CHINA

## ようこそ

当社の製品をご購入くださいます、またビジネス上の支持のために、非常に感謝しています。あなたのコメント、ご提案とフィードバックは、当社の前進の原動力となっています。このユーザーマニュアルは非常に重要な安全情報を含んでいます。より良く、楽しく使用するために、当社は使用するまえに次の情報を読むことを非常に推薦します。

## 宣言

1. 当社の書面同意がなければ、このマニュアルに記入されている情報をコピー、送信、分布、保存することができないとする。
2. マニュアルを作成する期間で、正確さと完全性を考慮していろいろに努力したのに、このマニュアルに錯誤又は遺漏がないことを保証するものではない。同社はマニュアルにエラーまたは遺漏があることについて保証しない。
3. 持続可能な発展を保証するために、当社は、事前通知なしでこのマニュアルに記載されたすべての製品を変更したり、改善したりする権利を保有する。
4. 当社はあなたのデバイスに存在するデータの遺失に対して、事情を問わず、一切な責任を負わないとする。
5. GOLE1 BIOS と操作システムは、エンドユーザーによってチェンジされることを許さないとする。上述したチェンジによって、もたらされた一切の問題または損害に関するすべての責任はエンドユーザーの負担である。

## 注意事項

プレーヤーの正確使用および良い性能を確保するために、ユーザーはこのマニュアルを十分に理解して、指示に従うことを保証しなければならない。

1. 高温、高湿度や埃っぽい空気環境で、デバイスを放置することを避けてください。
2. 主機を激しくノックしないでください。
3. ベンゼン、シンナーなどの化学物質と決して接触しないでください。
4. 強磁場、電界等に近づかないでください。
5. 水をデバイスにスパッタしないでください。
6. 濡れたふきんで装置を拭かないでください。
7. 通気孔は固定されたり、塞がられることを避けてください。
8. リチウム電池が爆発することを避けるために、直射日光や暖房器具がある所に置かないでください。
9. プレーヤーを決して個人的に分解、修理または変更しないでください。
10. 電源プラグがあなたのコンセントにマッチしない場合、専門の電気店員に尋ねて、交換してください。
11. 雷雨天気、または長い時間で使用しない場合、装置を丁寧にオフにしてください。
12. 自転車、車やオートバイを運転するとき、プレーヤーとイヤホンを使用すれば、危険を引き起こす可能性がある。
13. あなたの聴力を破壊することを避けるために、決して高いボリュームを使用しないでください。
14. 壊れたパッキング、電池、古い電子製品をきちんと分離して、正確に捨ててください。

## 1.GOLE1 概要

### a. ボタンのイラスト

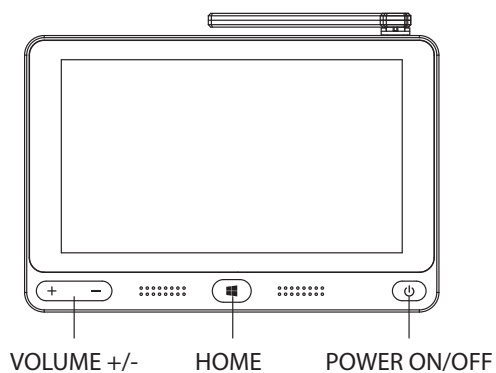

### b. 接続ポート 1

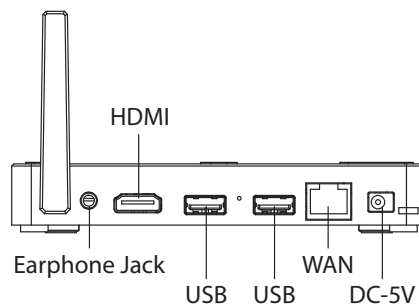

c. 接続ポート 2

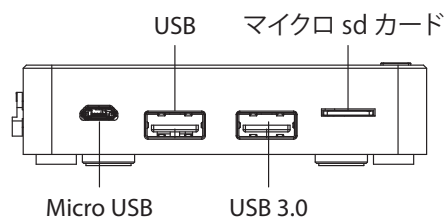

d. ハードディスクケース (あなたが注文すれば)  
以下のように、磁気 5 ピン USB のドッキングを通じて  
gole1 デバイスと接続することができる。

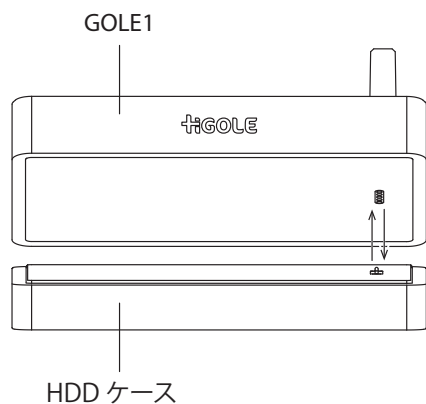

2.5" HDD/SSD ケース I/O

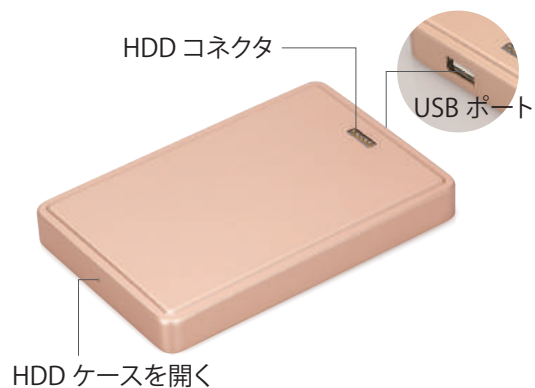

基準 HDD/SSD アセンブリのビデオは、ここに：

[https://www.youtube.com/watch?time\\_continue=4&v=HloDrej1B00](https://www.youtube.com/watch?time_continue=4&v=HloDrej1B00)

**警告**

1) HDD/SSD と GOLE1 に繋がっている場合、装置がよく働くのを保証するために、GOLE1 AC/DC 電源アダプタ (5V/3A) によって電力を供給しなければならない。GOLE1 バッテリに供給される電力がハードドライブにとって不十分なので、運転問題を起こす可能性がある。

2) USB 出力電量がただ 500mAh なので、ハードドライブにとって不十分である。それで、当社はあなたの HDD/SSD とワンセットであるパワーアダプタを通じてあなたの HDD/SSD を電量供給することを推奨する。

リマインダー

・当社はただ 2.5" HDD/SSD が付かないの金属ケースを提供するので、それをあなた自分で用意してください。

## 2.システムを操作する方法は？

装置を起動した後、デバイスメニューが表示される。あなたはOS AndroidまたはWindowsを選択することができる。

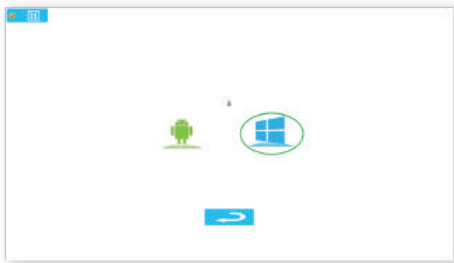

## 3.Windows 10 OS

a.Windows から OS Android へ切り替える方法は？

Windows 10 のデスクトップ上のアイコン “WintoAnd” を以下のようにクリックしてください。

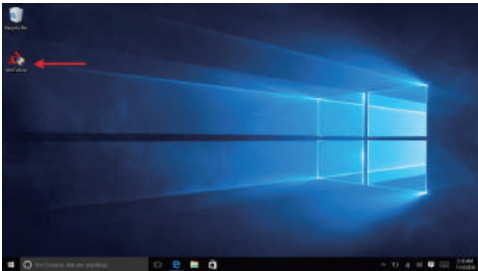

b.Windows 10 OS で言語をセットする方法

GOLE1 のデフォルト言語は英語である。もしあなたは他の言語へ変更をしたければ、「追加言語」を設定して、欲しい言語をダウンロードしてください。

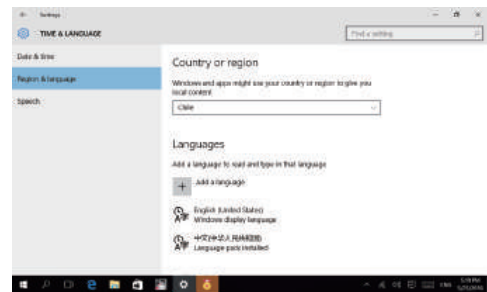

c.Windows OS デスクトップ上のタブレットの使用法？

以下の写真に示されたように、アイコン “タブレット・モード” をクリックして、タブレットのデスクトップにスイッチする。

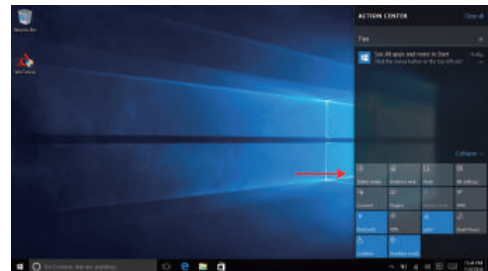



## 4.Android 5.1 OS

a.Android 5.1 OS から Windows 10 にスイッチする方法？  
以下の写真に示されたように、Android デスクトップ上のメニューをプル・ダウンして、アイコン “OS スイッチ  ”を探してクリックしてください。

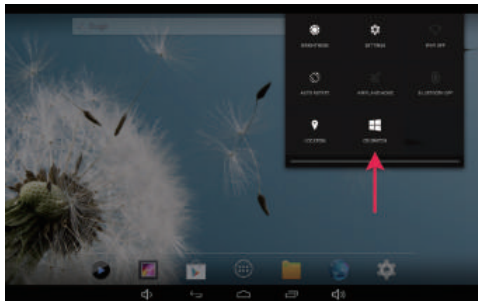

b. どこで言語を設定する？

当社は Android OS で言語をデフォルトとした。もしあなたが他の言語スイッチを必要とするならば、設定に入って当該言語を見つけてください。そこにオプションとしてマルチ言語がある。

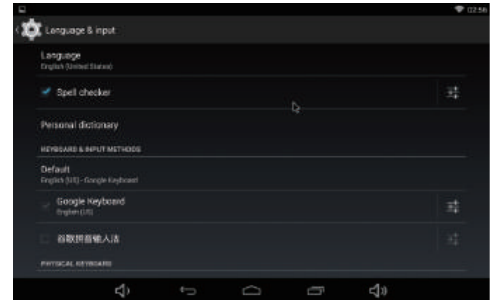
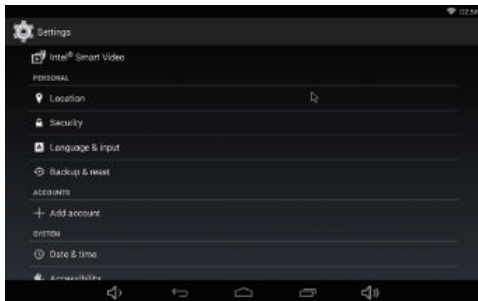

## 5.電力供給

GOLE1 AC/DC 電源アダプタ (5V/3A) を利用してデバイスに電力供給してください。不豪華、不適用な電源アダプタによって起こされる一切な損害はユーザの負担である。

### 警告:

装置がよく働くのを保証するために、デバイスは、ハードディスクと接続する場合、GOLE1 AC/DC 電源アダプタ (5V/3A) を使用して電力を供給してください。

長い時間で使用しない場合、電源アダプタのプラグを抜いてください。

## 6.リチウム電池充電

このデバイスは、リチウム電池を含んでいる、充電時間は、GOLE1 パワーアダプタを使用する場合は装置の電源オフ状態で 1.5~2 時間で充電することができる。3 時間を超えないでください。

また充電パワーバンク 5V/2A によって、装置の電源オフの状態でも充電される。充電時間が 1.5~2 時間、3 時間を超えないでください。

## 7.仕様と特徴

CPU	インテルチェリートレイルT3(クアッドコア) Z8300, 1.44-1.84GHz
GPU	インテル Gen 8-LP
スクリーン	5" 720x1280 IPS
タッチパネル	G+P, 5点接触
RAM	4GB LPDDR3
ROM	eMMC 32GB (オプション 64GB)
Dual OS	Windows 10 と Android 5.1の間に互換性がある
無線	WIFI 802.11 B/G/N /AC (デュアルバンド)
Bluetooth	BT 4.0
Windows OS 言語	英語でのデフォルト (多言語サポート)
Android OS 言語	英語でのデフォルト (多言語サポート)
コネクタ	HDMI 1 (V1.4A) イーサネット 1 TFカードスロット 64GB maxを支持 USBホスト 3 USB ホスト 3.0 1, 高速 Micro USB 1, 5V/2A/パワーバンクによって充電される DC charge DC 5V /3A オーディオ イヤホン3.5mm
スピーカー	1x8 ohm
バッテリー	2600mAhリチウム電池
ボタン	パワーオン/オフ, vol+/-, ホーム
外箱	アルミニウム・ゴールデン
その他	支持線&ワイヤレスキーボードとマウス,フラッシュ 11, HTML 5, ブラウザ,ビデオ 1080P出力, 復号化 4k ビデオ.

## 8.アクセサリ

AC/DC 電源アダプタ、英語のユーザーマニュアル、HDMI ケーブル、HDD 金属ケース (あなたが注文するならば)。

## 9. Gole aliexpressからより多くの製品を注文する場合:

店 : <http://www.aliexpress.com/store/2173013>

追加: 当社が設計した5インチタッチパネルは、ただ補助表示です、テレビ接続またはより大きいモニター、キーボードとマウスのペアリングにもっとよい性能をもたらす。

この製品の正しい処理方法

(廃電気&電子機器(WEEE)) .あなたの製品が高品質の材料で設計され、造られたので、リサイクルと再利用することが可能である。

このシンボルは、その電気・電子機器を使用寿命が切れた後、家庭廃棄物から分離されて処理されることを意味している。

あなたの地域のコミュニティ廃棄物収集・リサイクル・センターにおいて、この機器を処分してください。

使用した電気・電子製品に専門に応用する分別収集システムがあります。私たちが住んでいるこの環境を守ってください。

この製品は、欧州と米国の安全性と電気干渉指示に準拠とする。



FCC ID: 2AJKL-GOLE1

中国製